

DVP32ES2-C

Instruction Sheet

安 裝 說 明
安 裝 說 明

2014-01-22



5012617102-3202

Second Generation Standard PLC (built-in CANopen)

標準型主機(內建CANopen)

标准型主机(内建CANopen)



Thank you for choosing Delta's DVP-ES2 series PLC. DVP-ES2 series MPU provides 32 points (16 points digital Input, 16 points digital Output and built-in CANopen). The maximum I/O points including those on the MPU are 256 points. DVP-ES2 series PLCs satisfy various applications in that they can be used with analog input/output modules. Users do not have to install any batteries in DVP-ES2 series PLCs. The PLC programs and the latched data are stored in the high-speed flash memories.

- EN ✘ DVP32ES2-C is an OPEN-TYPE device. It should be installed in a control cabinet free of airborne dust, humidity, electric shock and vibration. To prevent non-maintenance staff from operating DVP32ES2-C, or to prevent an accident from damaging DVP32ES2-C, the control cabinet in which DVP32ES2-C is installed should be equipped with a safeguard. For example, the control cabinet in which DVP32ES2-C is installed can be unlocked with a special tool or key.
- EN ✘ DO NOT connect AC power to any of I/O terminals, otherwise serious damage may occur. Please check all wiring again before DVP32ES2-C S is powered up. After DVP32ES2-C is disconnected, Do NOT touch any terminals in a minute. Make sure that the ground terminal ⚡ on DVP32ES2-C is correctly grounded in order to prevent electromagnetic interference.
- FR ✘ DVP32ES2-C est un module OUVERT. Il doit être installé que dans une enceinte protectrice (boîtier, armoire, etc.) saine, dépourvue de poussière, d'humidité, de vibrations et hors d'atteinte des chocs électriques. La protection doit éviter que les personnes non habilitées à la maintenance puissent accéder à l'appareil (par exemple, une clé ou un outil doivent être nécessaire pour ouvrir a protection).
- FR ✘ Ne pas appliquer la tension secteur sur les bornes d'entrées/Sorties, ou l'appareil DVP32ES2-C pourra être endommagé. Merci de vérifier encore une fois le câblage avant la mise sous tension du DVP32ES2-C. Lors de la déconnection de l'appareil, ne pas toucher les connecteurs dans la minute suivante. Vérifier que la terre est bien reliée au connecteur de terre ⚡ afin d'éviter toute interférence électromagnétique.

■ Product Profile & Dimension

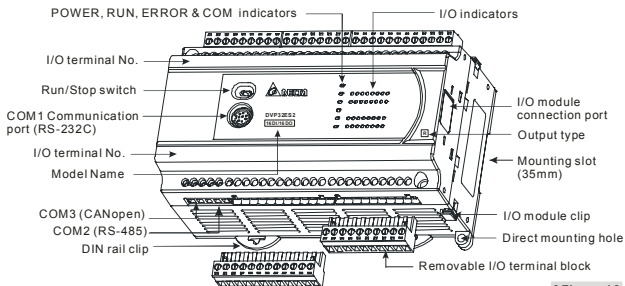

[Figure 1]

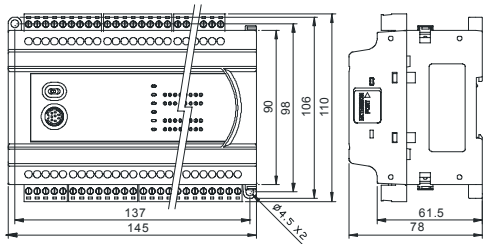

[Figure 2]

■ Electrical Specifications

Model	DVP32ES200RC	DVP32ES200TC
Power supply voltage	100 ~ 240VAC (-15% ~ 10%), 50/60Hz ±5%	
Connector	European standard removable terminal block (Pin pitch: 5mm)	
Operation	DVP-ES2 starts to run when the power rises to 95 ~ 100VAC and stops when the power drops to 70VAC. If the power is suddenly cut off, the MPU will continue running for 10ms.	
Power supply fuse	2A/250VAC	
Power consumption	30VA	
DC24V current output*1	500mA	
Power supply protection	DC24V output short circuit protection	
Voltage withstand	1,500VAC (Primary-secondary), 1,500VAC (Primary-PE), 500VAC (Secondary-PE)	
Insulation resistance	> 5MΩ at 500VDC (between all I/O points and ground)	
Noise immunity	ESD (IEC 61131-2, IEC 61000-4-2): 8kV Air Discharge EFT (IEC 61131-2, IEC 61000-4-4): Power Line: 2kV, Digital I/O: 1kV, Analog & Communication I/O: 1kV RS (IEC 61131-2, IEC 61000-4-3): 26MHz ~ 1GHz, 10V/m	
Grounding	The diameter of grounding wire shall not be less than that of L, N terminal of the power supply. (When many PLCs are in use at the same time, please make sure every PLC is properly grounded.)	
Environment	Operation: 0°C~55°C (temperature), 5~95% (humidity), pollution degree 2 Storage: -25°C~70°C (temperature), 5~95% (humidity)	
Agency approvals	UL508 European community EMC Directive 89/336/EEC and Low Voltage Directive 73/23/EEC	
Vibration/shock immunity	International standards: IEC61131-2, IEC 68-2-6 (TEST Fc)/ IEC61131-2 & IEC 68-2-27 (TEST Ea)	
Weight(g)	489	432

*1: It is suggested that the power output should not be supplied to HMLs.

Input Point			
Input No.	X0 ~ X3	X4 ~ X7	X10 ~ X17
Type	Digital input		
Input type	DC (SINK or SOURCE)		
Input current	24VDC, 5mA		
Input impedance	3.9kΩ	4.7kΩ	
Max. frequency	100kHz	10kHz	60Hz
Action level	Off → On	>15VDC	
	On → Off	< 5VDC	
Response time	Off → On	< 2.5μs	< 20μs
	On → Off	< 5μs	< 50μs
Filter time	X0 ~ X7	Adjustable within 0 ~ 20ms in D1020 (Default: 10ms)	

Output Point				
Output point type	Relay-R		Transistor-T	
Output point number	All		Y0, Y2	Y1, Y3, Y4~Y17
Voltage specification	< 250VAC, 30VDC		5 ~ 30VDC #1	
Max. frequency	1Hz		100kHz	10kHz, 1kHz
Maximum load	Resistive	2A/1 point (5A/COM)	0.5A/1 point (4A/ZP)	
	Inductive	#2	15W (30VDC)	
	Lamp	20WDC/100WAC	2.5W(30VDC)	
Response time	Off → On	Approx .10ms	< 2μs	< 20μs, < 100μs
	On → Off		< 3μs	< 30μs, < 100μs

#1: UP, ZP must work with external auxiliary power supply 24VDC (-15% ~ +20%), rated consumption approx. 1mA/point.

#2: Life curves

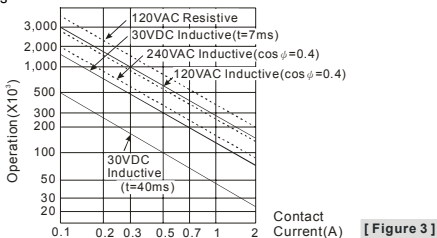

◆ CANopen Specifications

Communication type	PDO, SDO, SYNC (synchronous transmission), Emergency (emergency transmission), NMT
Serial communication speed	Supports 20K · 50K · 125K · 250K · 500K · 1M bps (bit/second)
Station address	1~127
Electrical isolation	500V DC
Communication cable	Users are suggested to use the Delta standard cable TAP-CB01 or TAP-CB02, and the communication cable should be kept away from the power cable.
Control flag M1349	ON: (Default) Communication is enabled. OFF: Communication is disabled.

Note 1: The station addresses of slaves connected to DVP32ES2-C as a master only can range between 1 and 16. Besides, the station address of the master and that of the slave can not be the same.

Note 2: The network function of CANopen should be set by means of CANopen Builder. Please refer to the software manual for more information about the setting.

■ Installation

Please install the PLC in an enclosure with sufficient space around it to allow heat dissipation, as shown in the figure.

- **Direct Mounting:** Please use M4 screw according to the dimension of the product.
- **DIN Rail Mounting:** When mounting the PLC to 35mm DIN rail, be sure to use the retaining clip to stop any side-to-side movement of the PLC and reduce the chance of wires being loose. The retaining clip is at the bottom of the PLC. To secure the PLC to DIN rail, pull down the clip, place it onto the rail and gently push it up. To remove the PLC, pull the retaining clip down with a flat screwdriver and gently remove the PLC from DIN rail.

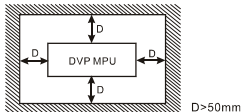

■ Wiring

1. Use the 12-24 AWG single-core bare wire or the multi-core wire for the I/O wiring. The PLC terminal screws should be tightened to 3.80 kg-cm (3.30 in-lbs) and please use 60/75°C copper conductor only.
2. DO NOT wire empty terminal. DO NOT place the input signal wire and output power wire in the same wiring circuit.
3. DO NOT drop tiny metallic conductor into the PLC while screwing and wiring.
 - Please attach the dustproof sticker to the PLC before the installation to prevent conductive objects from dropping in.
 - Tear off the sticker before running the PLC to ensure normal heat dissipation.

◆ Power Supply

The power input type for DVP-ES2 model is AC input. When operating DVP-ES2, please note the following points:

1. The range of the input voltage should be 100 ~ 240VAC. The power supply should be connected to L and N terminals. Please note that wiring AC110V or AC220V to +24V output terminal or digital input points will result in serious damage on the PLC.
2. The AC power inputs for the MPU and the digital I/O module should be ON or OFF at the same time.

- Use 1.6mm wire (or longer) for the grounding of the PLC.
- The power shutdown of less than 10ms will not affect the operation of the PLC. However, power shutdown time that is too long or the drop of power supply voltage will stop the running of the PLC, and all outputs will go "OFF". When the power returns to normal status, the PLC will automatically resume operation. (Care should be taken on the latched auxiliary relays and registers inside the PLC when programming.)
- The +24V output is rated at 0.5A from MPU. DO NOT connect other external power supplies to this terminal. Every input terminal requires 5 ~ 7mA to be driven; e.g. the 16-point input will require approximately 100mA. Therefore, +24V terminal cannot give output to the external load that is more than 400mA.

◆ Safety Wiring

In PLC control system, many devices are controlled at the same time and actions of any device could influence each other, i.e. breakdown of any device may cause the breakdown of the entire auto-control system and danger. Therefore, we suggest you wire a protection circuit at the power supply input terminal. See the figure below.

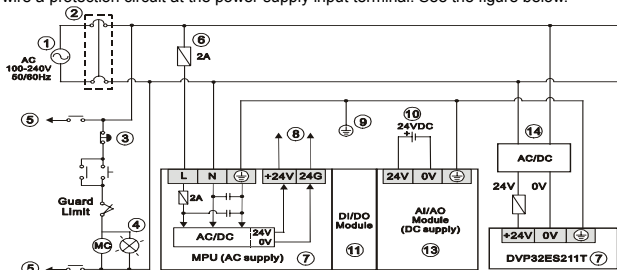

[Figure 4]

- | | |
|---|----------------------------------|
| ① AC power supply: 100 ~ 240VAC, 50/60Hz | ② Breaker |
| ③ Emergency stop: This button cuts off the system power supply when accidental emergency takes place. | |
| ④ Power indicator | ⑤ AC power supply load |
| ⑥ Power supply circuit protection fuse (2A) | ⑦ DVP-PLC (main processing unit) |
| ⑧ DC power supply output: 24VDC, 500mA | ⑨ Grounding resistance: < 100Ω |
| ⑩ DC power supply: 24VDC | ⑪ Digital I/O module (DC supply) |
| ⑫ Digital I/O module (AC supply) | ⑬ Analog I/O module (DC supply) |
| ⑭ DC power supply: 20.4VDC~28.8VDC | |

◆ I/O Point Wiring

There are 2 types of DC inputs, SINK and SOURCE. (See the example below. For detailed point configuration, please refer to the specification of each model.)

- DC Signal IN – SINK mode
Input point loop equivalent circuit

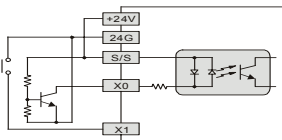

[Figure 5]

- DC Signal IN – SOURCE mode
Input point loop equivalent circuit

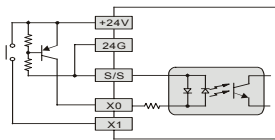

[Figure 6]

• Relay (R) output circuit wiring

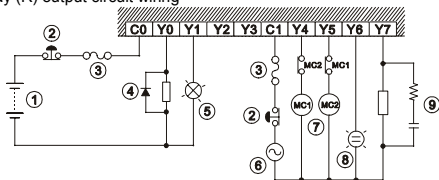

[Figure 7]

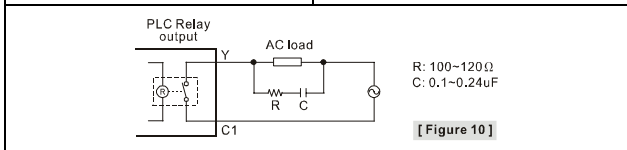
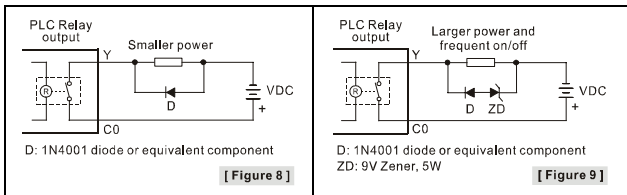

- ① DC power supply
- ② Emergency stop: Uses external switch
- ③ Fuse: Uses 5 ~ 10A fuse at the shared terminal of output contacts to protect the output circuit
- ④ Transient voltage suppressor: To extend the life span of contact.
 1. Diode suppression of DC load: Used when in smaller power (Figure 8)
 2. Diode + Zener suppression of DC load: Used when in larger power and frequent On/Off (Figure 9)
- ⑤ Incandescent light (resistive load)
- ⑥ AC power supply
- ⑦ Manually exclusive output: For example, Y4 and Y5 control the forward running and reverse running of the motor, forming an interlock for the external circuit, together with the PLC internal program, to ensure safe protection in case of any unexpected errors.
- ⑧ Neon indicator
- ⑨ Absorber: To reduce the interference on AC load (Figure 10)

• Transistor (T) output circuit wiring

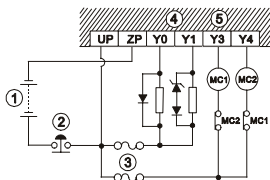

[Figure 11]

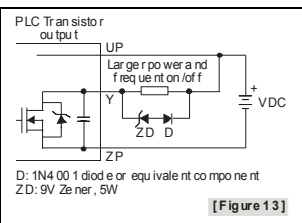
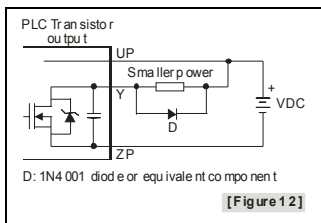

- ① DC power supply
- ② Emergency stop
- ③ Circuit protection fuse
- ④ The output of the transistor model is "open collector". If Y0/Y1 is set to pulse output, the output current has to be bigger than 0.1A to ensure normal operation of the model.
 1. Diode suppression: Used when in smaller power (Figure 12)
 2. Diode + Zener suppression: Used when in larger power and frequent On/Off (Figure 13)
- ⑤ Manually exclusive output: For example, Y3 and Y4 control the forward running and reverse running of the motor, forming an interlock for the external circuit, together with the PLC internal program, to ensure safe protection in case of any unexpected errors.

◆ CANopen(COM3) Wiring

Signal(Color)	CAN+(White)	CAN-(Blue)	SG(Black)
Description	Signal+	Signal-	Signal Ground

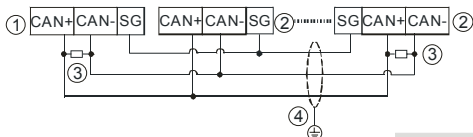

- ① Master node
- ② Slave node
- ③ Terminal resistor
- ④ Shielded cable

Note: 1. When users build the CANopen network, they should connect CAN+ and CAN- (the white wire and the blue one respectively) to 120 ohm resistors.
2. The SG (Signal Ground) is the ground signal for the CANopen network's exclusive use.

◆ RS-485(COM2) Wiring

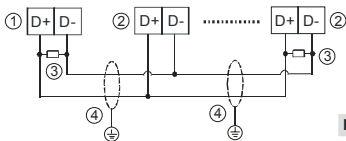

- ① Master node
- ② Slave node
- ③ Terminal resistor
- ④ Shielded cable

Note: 1. Terminal resistors are suggested to be connected to master and the last slave with resistor value of 120Ω.
2. To ensure communication quality, please apply double shielded twisted pair cable (20AWG) for wiring.

■ Description of the CANopen(COM3) Communication Indicators

LED indicator	Description	Resolution
The green light keeps on.	DVP32ES200TC is normal.	No resolution is required.

LED indicator	Description	Resolution
The green light flashes once every one second.	DVP32ES200TC stops.	The program is being downloaded to the superior PLC, and users are waiting to finish downloading the program.
The green light flashes.	As a slave, the PLC is preparing to run.	<ol style="list-style-type: none"> 1. Check whether the CANopen bus cable is a standard one. 2. Check whether the wiring of the bus cable in the CANopen network is correct. 3. Check whether the transmission speed of the master is the same as that of the slave.
	As a master, the PLC is preparing to connect to the slave.	<ol style="list-style-type: none"> 1. Check whether the CANopen bus cable is a standard one. 2. Check whether the wiring of the bus cable in the CANopen network is correct. 3. Check whether the slave is off-line.
The red light flashes twice every one second.	The slave is off-line.	<ol style="list-style-type: none"> 1. Check whether the CANopen bus cable is a standard one. 2. Check whether both ends of the CANopen bus are connected to the terminal resistors.
The red light flashes once every one second.	The bus error exceeds the warning level.	<ol style="list-style-type: none"> 1. Check whether the CANopen bus cable is a standard one. 2. Check whether both ends of the CANopen bus are connected to the terminal resistors. 3. Check whether there is much interference around the CANopen bus cable.
The red light keeps on.	The bus is removed. (Bus-off)	<ol style="list-style-type: none"> 1. Check whether the wiring of the bus cable in the CANopen network is correct. 2. Check whether the transmission speed of DVP32ES200TC is the same as that of the slave.

■ Special D and Special M Used in CANopen

Special D/Special M	Attribute	Description
M1349	R/W	ON: The CANopen function is enabled. (Default: ON)
D9980	R	CANopen state message code
D9981 ~ D9996	R	CANopen state message codes of slave 1~slave 16
D9997	R	CANopen communication firmware version
D9998	R	Error states of slaves (bit0~15: Slave 1~Slave 16; ON: An error occurs.)

Note: Please refer to DVP-ES2/EX2/SS2/SA2/SX2/SE Operation Manual for more information about the CANopen communication.

■ I/O Terminal Layouts

- DVP32ES200RC, DVP32ES200TC

L	N	Ⓞ	NC	+24V	24G	S/S	X0	X1	X2	X3	X4	X5	X6	X7	X10	X11	X12	X13	X14	X15	X16	X17		
<i>DVP32ES2-R (16DI/16DO)</i>																								
EAN	CAN	SG	D+	D-	C0	Y0	Y1	Y2	Y3	C1	Y4	Y5	Y6	Y7	C2	Y10	Y11	Y12	Y13	C3	Y14	Y15	Y16	Y17

L	N	Ⓞ	NC	+24V	24G	S/S	X0	X1	X2	X3	X4	X5	X6	X7	X10	X11	X12	X13	X14	X15	X16	X17		
<i>DVP32ES2-T (16DI/16DO)</i>																								
EAN	CAN	SG	D+	D-	UP0	ZP0	Y0	Y1	Y2	Y3	Y4	Y5	Y6	Y7	UP1	ZP1	Y10	Y11	Y12	Y13	Y14	Y15	Y16	Y17

■ Precision of the RTC (Second/Month)

Temperature (°C/°F)	0/32	25/77	55/131
Maximum error (Second)	-117	52	-132

Duration in which the RTC is latched: One week (Only version 2.00 and above are supported.)

感謝您採用台達 DVP-ES2 系列可程式控制器。此主機提供 32 點數位輸入/輸出(16 點輸入、16 點輸出及內建 CANopen 網路)，含主機最大輸入輸出擴充最多可達 256 點。另可搭配類比輸入/輸出模組使用，以滿足各種應用場合。全系列採用免電池設計，其 PLC 程式與停電保持資料皆運用高速快閃記憶體儲存。

- ✦ 本安裝說明書提供給使用者電氣規格、功能規格、安裝配線之相關注意事項。其他詳細之程式設計及指令說明請見 DVP-ES2 操作手冊【程式篇】，選購之周邊裝置詳細說明請見該產品隨機安裝說明書。
- ✦ 本機為開放型 (OPEN TYPE) 機殼，因此使用者使用本機時，必須將之安裝於具防塵、防潮及免於電擊衝擊意外之外殼配線箱內。另必須具備保護措施（如：特殊之工具或鑰匙才可打開）防止非維護人員操作或意外衝擊本體，造成危險及損壞。
- ✦ 交流輸入電源不可連接於輸入/輸出信號端，否則可能造成嚴重損壞。請在上電之前再次確認電源配線。請勿在上電時觸摸任何端子。本體上之接地端子  務必正確的接地，可提高產品抗雜訊能力。

■ 產品外觀尺寸與部位介紹

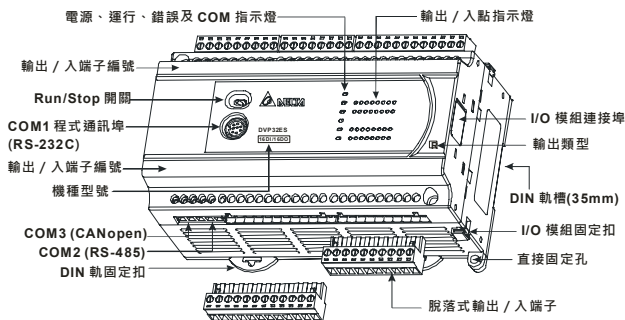

- 詳細尺寸圖請參閱英文版[Figure 2]，單位：mm。

■ 電氣規格

項目	機種	DVP32ES200RC	DVP32ES200TC
電源電壓		100 ~ 240VAC (-15% ~ 10%) · 50 / 60Hz ± 5%	
連接方式		脫落式歐式端子座 (端點距離：5mm)	
動作規格		當電源緩升至 95 ~ 100VAC 時，PLC 開始動作，當電源緩降至 70VAC 時，PLC 停止動作。電源瞬間斷電 10ms 以內繼續運行。	
電源保險絲容量		2A / 250VAC	
消耗功率		30VA	
DC24V 電流輸出*1		500mA	
電源保護		DC24V 輸出具短路保護	
突波電壓耐受量		1,500VAC (Primary-secondary)、1,500VAC (Primary-PE)、500VAC (Secondary-PE)	
絕緣阻抗		5MΩ 以上 (所有輸出/入點對地之間 500VDC)	

項目 \ 機種	DVP32ES200RC	DVP32ES200TC
雜訊免疫力	ESD (IEC 61131-2, IEC 61000-4-2): 8kV Air Discharge EFT (IEC 61131-2, IEC 61000-4-4): Power Line: 2kV, Digital I/O: 1kV, Analog & Communication I/O: 1kV RS (IEC 61131-2, IEC 61000-4-3): 26MHz ~ 1GHz, 10V/m	
接地	接地配線之線徑不得小於電源端 L, N 之線徑 (多台 PLC 同時使用時 · 請務必單點接地)	
操作/儲存環境	操作 : 0°C ~ 55°C (溫度) · 5 ~ 95% (濕度) 污染等級 2 儲存 : -25°C ~ 70°C (溫度) · 5 ~ 95% (濕度)	
認證標準	UL508 European community EMC Directive 89/336/EEC and Low Voltage Directive 73/23/EEC	
耐振動/衝擊	國際標準規範 IEC61131-2 · IEC 68-2-6 (TEST Fc)/IEC61131-2 & IEC 68-2-27 (TEST Ea)	
重量(公克)	489	432

*1 : 此電源輸出不建議供應人機 (HMI) 產品使用

輸入點電氣規格			
輸入點 No.	X0 ~ X3	X4 ~ X7	X10 ~ X17
輸入點類型	數位輸入		
輸入形式	直流 (SINK 或 SOURCE)		
輸入電流	24VDC, 5mA		
輸入阻抗	3.9KΩ	4.7KΩ	
最高切換頻率	100kHz	10kHz	60Hz
動作位準	Off → On	> 15VDC	
	On → Off	< 5VDC	
反應時間	Off → On	< 2.5μs	< 20μs
	On → Off	< 5μs	< 50μs
濾波時間	X0 ~ X7	由 D1020 可作 0 ~ 20ms 的調整 (預設值 10ms)	

輸出點電氣規格				
輸出點形式	繼電器-R		電晶體-T	
輸出點 No.	全部	Y0, Y2	Y1, Y3	Y4~Y17
電壓規格	250VAC, 30VDC 以下		5 ~ 30VDC #1	
最高切換頻率	1Hz	100kHz	10kHz	1kHz
最大負載	電阻性	2A/1 點 (5A/COM)	0.5A/1 點 (4A/ZP)	
	電感性	#2	15W (30VDC)	
	燈泡	20WDC/100WAC	2.5W(30VDC)	
反應時間	Off → On	約 10 ms	< 2μs	< 20μs
	On → Off		< 3μs	< 30μs

#1 : UP, ZP 必須外加輔助電源 24VDC (-15% ~ +20%) 額定消耗約 1mA/點。

#2 : 生命週期曲線圖請參閱英文版[Figure 3]。

■ CANopen 規格

通訊資訊類型	PDO、SDO、SYNC (同步傳輸)、Emergency (緊急傳輸)、NMT
串列傳輸速度	支援 20K、50K、125K、250K、500K、1M bps (位/秒)

站號設定範圍	1~127
電氣隔離	500V DC
通訊電纜	建議使用台達標準電纜 TAP-CB01 或 TAP-CB02 電纜，其通訊電纜須遠離電力電纜
控制旗標	ON (預設值) 表示啟動通訊，OFF 表示關閉通訊

註 1：作為主站時所連接的從站站號僅可設置為 1~16，主從站的站號不能重複。

註 2：CANopen 網路功能需透過 CANopen Builder 軟體進行設定，詳細設定請參考軟體說明書。

■ 安裝方式

PLC 在安裝時，請裝配於封閉式之控制箱內，其周圍應保持一定之空間(如圖所示)以確保 PLC 散熱功能正常。

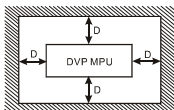

D>50mm 以上

- 直接鎖螺絲方式：請依產品外形尺寸並使用 M4 螺絲。
- DIN 鋁軌之安裝方法：適用於 35mm 之 DIN 鋁軌。在將主機掛上鋁軌時，請先將主機(或數位輸入/輸出模組)下方之固定塑膠片，以一字形起子插入凹槽並向外撐開拉出，再將主機(或數位輸入/輸出模組)掛上鋁軌，之後將固定塑膠片壓扣回去即可。欲取下主機時，同樣以一字形起子先將固定塑膠片撐開，再將主機以往外向上的方式取出即可。該固定機構塑膠片為保持型，因此撐開後便不會彈回去。

■ 配線端子

1. 輸出輸入配線端請使用 12-24AWG 單蕊裸線或多蕊線。PLC 端子鏢絲扭力為 3.80 kg-cm (3.30 lb-in)。請使用 60/75°C 銅導線。
2. 空端子，請勿配線。輸入點信號線與輸出點等動力線請勿置於同一線槽內。
3. 鎖螺絲及配線時請避免微小的金屬導體掉入 PLC 內部。
 - 安裝前請貼上防塵貼紙，防止導電異物掉入。
 - 運轉前請撕下防塵貼紙，保持良好散熱效果。

◆ 電源端

DVP-ES2 之電源輸入為交流輸入機種時，在使用上應注意下列事項：

1. 交流電源輸入電壓·範圍寬廣 (100 ~ 240VAC)，電源請接於 L·N 兩端，如果將 AC110V 或 AC220V 接至+24V 輸出端或數位輸入點端，將使 PLC 損壞，請使用者特別注意。
2. 主機及數位輸入/輸出模組之交流電源輸入請同時作 On 或 Off 的動作。
3. 主機之接地端使用 1.6mm 以上之電線接地。
4. 當停電時間低於 10ms 時，PLC 不受影響繼續運轉，當停電時間過長或電源電壓下降將使 PLC 停止運轉，輸出全部 Off，當電源恢復正常時，PLC 亦自動回復運轉。(PLC 內部具有停電保持的輔助繼電器及暫存器，使用者在程式設計規劃時應注意使用。)
5. +24V 電源供應輸出端，最大為 0.5A，請勿將其他的外部電源連接至此端子。每個輸入點驅動電流必須 5 ~ 7mA，若以 16 點輸入計算，大約需 100mA，因此+24V 輸出給外部負載不可大於 400mA。

◆ 安全配線回路

由於 PLC 控制許多裝置，任一裝置的動作可能都會影響其他裝置的動作，因此任一裝置的故障都可能造成整個自動控制系統失控，甚至造成危險。所以在電源端輸入回路，建議的保護回路配置圖如英文版[Figure 4]所示：

- | | |
|---|----------------|
| ① 交流電源供應：100 ~ 240VAC, 50/60Hz | ② 斷路器 |
| ③ 緊急停止：為預防突發狀況發生，設置緊急停止按鈕，可在狀況發生時，切斷系統電源。 | |
| ④ 電源指示燈 | ⑤ 交流電源負載 |
| ⑥ 電源回路保護用保險絲 (2A) | ⑦ DVP PLC 主機本體 |

- | | |
|----------------------------|-------------------|
| ⑧ 直流電源供應輸出：24VDC · 500mA | ⑨ 接地阻抗 100Ω 以下 |
| ⑩ 直流電源供應：24VDC | ⑪ 數位輸入/輸出模組（直流供應） |
| ⑫ 數位輸入/輸出模組（交流供應） | ⑬ 類比輸入/輸出模組（直流供應） |
| ⑭ 直流電源供應：20.4VDC ~ 28.8VDC | |

◆ 輸入/輸出點之配線

輸入點之入力信號為直流電源 DC 輸入，DC 型式共有兩種接法：SINK 及 SOURCE，其定義如下：（以下為舉例說明，詳細點數配置請見各機種）

- 直流形式（DC Signal IN）配線 – SINK 模式

輸入點回路等效電路配線圖，請參閱英文版[Figure 5]。

- 直流形式（DC Signal IN）配線 – SOURCE 模式

輸入點回路等效電路配線圖，請參閱英文版[Figure 6]。

- 實用之繼電器輸出回路配線

詳細配線圖請參閱英文版[Figure 7]。

- | | |
|---|---------------|
| ① 直流電源供給 | ② 緊急停止：使用外部開關 |
| ③ 保險絲：使用 5 ~ 10A 的保險絲容量於輸出接點的共用點，保護輸出點回路。 | |
| ④ 突波吸收二極體：可增加接點壽命。 | |
| 1. DC 負載電源之二極體抑制：功率較小時使用（請參閱英文版[Figure 8]） | |
| 2. DC 負載電源之二極體+Zener 抑制：大功率且 On/Off 頻繁時使用（請參閱英文版[Figure 9]） | |
| ⑤ 白熾燈（電阻性負載） | ⑥ 交流電源供給 |
| ⑦ 互斥輸出：例如，將 Y4 與 Y5 用以控制對應馬達的正轉及反轉，使外部電路形成互鎖，配合 PLC 內部程式，確保任何異常突發狀況發生時，均有安全的保護措施。 | |
| ⑧ 指示燈：氖燈 | |
| ⑨ 突波吸收器：可減少交流負載上的雜訊（請參閱英文版[Figure 10]） | |

- 實用之電晶體輸出回路配線

詳細配線圖請參閱英文版[Figure 11]。

- | | | |
|--|--------|--------------|
| ① 直流電源供應 | ② 緊急停止 | ③ 電路回路保護用保險絲 |
| ④ 因電晶體模組輸出均為開集極輸出（Open Collector），若 Y0/Y1 設定為脈波串輸出，為確保電晶體模組能夠動作正常，其輸出提升電阻，必須維持輸出電流大於 0.1A。 | | |
| 1. 二極體抑制：功率較小時使用（請參閱英文版[Figure 12]） | | |
| 2. 二極體+Zener 抑制：大功率且 On/Off 頻繁時使用（請參閱英文版[Figure 13]） | | |
| ⑤ 互斥輸出：例如，將 Y3 與 Y4 用以控制對應馬達的正轉及反轉，使外部電路形成互鎖，配合 PLC 內部程式，確保任何異常突發狀況發生時，均有安全的保護措施。 | | |

◆ CANopen(COM3)建議配線

詳細接線圖請參閱英文版[Figure 14]。

- | | | | |
|------|------|--------|-------|
| ① 主站 | ② 從站 | ③ 終端電阻 | ④ 遮蔽線 |
|------|------|--------|-------|

附註：1. 建立 CANopen 網路時請在網路兩端的 CAN+和 CAN-（即白色和藍色）之間分別串接阻值為 120 歐姆的電阻。

2. 此 SG (Signal Ground) 為 CANopen 網路專用之接地訊號。

◆ RS-485(COM2)建議接線

詳細接線圖請參閱英文版[Figure 15]。

- | | | | |
|------|------|--------|-------|
| ① 主站 | ② 從站 | ③ 終端電阻 | ④ 遮蔽線 |
|------|------|--------|-------|

附註：1. 終端電阻建議連接於主站及最後一台從站上，且其電阻值建議為 120Ω。

2. 為確保連線品質，線材建議使用具有雙層遮蔽線之通訊雙絞線(20AWG)。

■ CANopen(COM3)通訊燈號指示說明

LED 燈狀態	顯示說明	處理方法
綠燈常亮	DVP32ES200TC 處於正常狀態	無需處理
綠燈單閃 (每 1 秒亮 1 次)	DVP32ES200TC 處於停止狀態	上位機正在下載程式，等待下載完成
綠燈閃爍	從站時處於預運行狀態	1. 檢查 CANopen 匯流排連接線纜是否為標準線纜 2. 檢查 CANopen 網路中匯流排線纜接線是否正確 3. 檢查主從站的傳輸速率是否相同
	主站時處於預連接狀態	1. 檢查 CANopen 匯流排線纜是否為標準線纜 2. 檢查 CANopen 網路中匯流排線纜接線是否正確 3. 檢查是否有從站掉線
紅燈雙閃 (每 1 秒亮 2 次)	有從站掉線	1. 檢查 CANopen 匯流排線纜是否為標準線纜 2. 檢查 CANopen 匯流排兩端是否有接終端電阻
紅燈單閃	匯流排錯誤超出警戒水準	1. 檢查 CANopen 匯流排線纜是否為標準線纜 2. 檢查 CANopen 匯流排兩端是否有接終端電阻 3. 檢查 CANopen 匯流排線纜周圍是否干擾過大
紅燈常亮	匯流排脫離 (Bus-off)	1. 檢查 CANopen 網路中匯流排線纜接線是否正確 2. 檢查 DVP32ES200TC 和其他從站的傳輸速率是否相同

■ CANopen 使用之特 D 特 M 表

特 D 特 M	屬性	功能說明
M1349	R/W	ON 時表示 CANopen 功能開啟 (預設值為 ON)
D9980	R	顯示 CANopen 狀態訊息代碼
D9981 ~ D9996	R	顯示從站 1~16 站之 CANopen 狀態訊息代碼
D9997	R	顯示 CANopen 通訊韌體版本
D9998	R	顯示從站之錯誤狀態 (bit0~15 分別表示 1~16 站，ON 表示有錯誤發生)

註：詳細之狀態訊息代碼說明，請參照 DVP-ES2/EX2/SS2/SA2/SX2/SE 操作手冊內 CANopen 通訊相關說明。

■ 輸入輸出端子台配置

請參閱英文版頁碼 7 之端子配置，在此語言版本省略說明。

■ 萬年曆的精度 (秒 / 月)

溫度 (°C/°F)	0/32	25/77	55/131
最大誤差 (秒)	-117	52	-132

萬年曆停電保持時間：一週 (僅支援版本 V2.00 以上)

感谢您采用台达 DVP-ES2 系列可编程控制器。此主机提供 32 点数输入 / 输出(16 点数字量输入、16 点数字量输出及内建 CANopen 网络)·含主机最大输入 / 输出扩展最多可达 256 点。另可搭配模拟输入/输出模块使用·以满足各种应用场合。全系列采用免电池设计·其 PLC 程序与停电保持数据皆运用高速闪存储存。

- ✦ 本安装说明书提供给使用者电气规格、功能规格、安装配线的相关注意事项。其它详细的程序设计及指令说明请见 DVP-ES2 操作手册【程序篇】·选购的周边装置详细说明请见该产品随机安装说明书。
- ✦ 本机为开放型 (OPEN TYPE) 機種·因此使用者使用本机时·必须将其安装于具防尘、防潮及免于电击 / 冲击意外的外壳配线箱内。另必须具备保护措施 (如: 特殊的工具或钥匙才可打开) 防止非维护人员操作或意外冲击本体·造成危险及损坏。
- ✦ 交流输入电源不可连接于输入 / 出信号端·否则可能造成严重损坏·请在上电之前再次确认电源配线。请勿在上电时触摸任何端子。本体上的接地端子 ⚡ 务必正确的接地·可提高产品抗干扰能力。

■ 产品外观尺寸与部位介绍

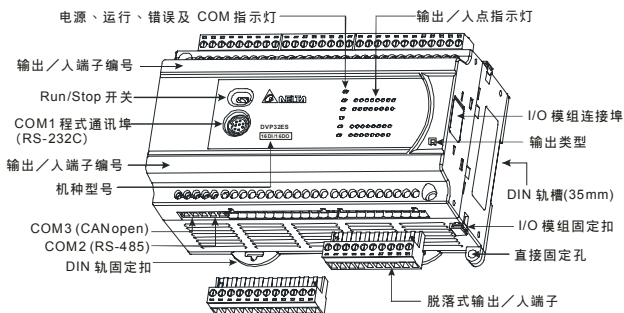

- 详细尺寸图请参阅英文版[Figure 2]·单位: mm。

■ 电气规格

项目 \ 機種	DVP32ES200RC	DVP32ES200TC
电源电压	100 ~ 240VAC (-15% ~ 10%) · 50 / 60Hz ± 5%	
连接方式	脱落式欧式端子座 (端点距离: 5mm)	
动作规格	当电源缓升至 95 ~ 100VAC 时·PLC 开始动作·当电源缓降至 70VAC 时·PLC 停止动作·电源瞬间断电 10ms 以内继续运行。	
电源保险丝容量	2A / 250VAC	
消耗功率	30VA	
DC24V 电流输出*1	500mA	
电源保护	DC24V 输出具短路保护	
突波电压耐受量	1,500VAC (Primary-secondary) · 1,500VAC (Primary-PE) · 500VAC (Secondary-PE)	
绝缘阻抗	5MΩ 以上 (所有输出/入点对地之间 500VDC)	

机种	DVP32ES200RC	DVP32ES200TC
项目		
噪声免疫力	ESD (IEC 61131-2, IEC 61000-4-2): 8kV Air Discharge EFT (IEC 61131-2, IEC 61000-4-4): Power Line: 2kV, Digital I/O: 1kV, Analog & Communication I/O: 1kV RS (IEC 61131-2, IEC 61000-4-3): 26MHz ~ 1GHz, 10V/m	
接地	接地配线之线径不得小于电源端 L, N 之线径 (多台 PLC 同时使用时 · 请务必单点接地)	
操作/储存环境	操作 : 0°C ~ 55°C (温度) · 50 ~ 95% (湿度) 污染等级 2 储存 : -25°C ~ 70°C (温度) · 5 ~ 95% (湿度)	
认证标准	UL508 European community EMC Directive 89/336/EEC and Low Voltage Directive 73/23/EEC	
耐振动/冲击	国际标准规范 IEC61131-2 · IEC 68-2-6 (TEST Fc)/IEC61131-2 & IEC 68-2-27 (TEST Ea)	
重量(公克)	489	432

*1: 此电源输出不建议供应触摸屏 (HMI) 产品使用

输入点电气规格			
输入点 No.	X0 ~ X3	X4 ~ X7	X10 ~ X17
输入点类型	数字输入		
输入形式	直流 (SINK 或 SOURCE)		
输入电流	24VDC, 5mA		
输入阻抗	3.9KΩ	4.7KΩ	
最高切换频率	100kHz	10kHz	60Hz
动作位准	Off → On	> 15VDC	
	On → Off	< 5VDC	
反应时间	Off → On	< 2.5μs	< 20μs
	On → Off	< 5μs	< 50μs
滤波时间	X0 ~ X7	由 D1020 可作 0 ~ 20ms 的调整 (默认值 10ms)	

输出点电气规格				
输出点形式	继电器-R		晶体管-T	
输出点 No.	全部	Y0, Y2	Y1, Y3	Y4~Y17
电压规格	250VAC, 30VDC 以下		5 ~ 30VDC #1	
最高切换频率	1Hz	100kHz	10kHz	1kHz
最大负载	电阻性	2A/1点 (5A/COM)	0.5A/1点 (4A/ZP)	
	电感性	#2	15W (30VDC)	
	灯泡	20WDC/100WAC	2.5W(30VDC)	
反应时间	Off → On	约 10 ms	< 2μs	< 20μs
	On → Off		< 3μs	< 30μs

#1: UP, ZP 必须外加辅助电源 24VDC (-15% ~ +20%) 额定消耗约 1mA/点。

#2: 生命周期曲线图请参阅英文版[Figure 3]。

■ CANopen 规格

通讯信息类型	PDO、SDO、SYNC (同步传输)、Emergency (紧急传输)、NMT
串行传输速度	支持 20K、50K、125K、250K、500K、1M bps (位/秒)

站号设定范围	1~127
电气隔离	500V DC
通讯电缆	建议使用台达标准电缆 TAP-CB01 或 TAP-CB02 电缆，其通讯电缆须远离电力电缆
控制旗标 M1349	ON (默认值) 表示启动通讯，OFF 表示关闭通讯

注 1：作为主站所连接的从站站号仅可设置为 1~16，主从站的站号不能重复。

注 2：CANopen 网络功能需透过 CANopen Builder 软件进行设定，详细设定请参考软件说明书。

■ 安装方式

PLC 在安装时，请装配于封闭式的控制箱内，其周围应保持一定的空间(如图所示)，以确保 PLC 散热功能正常。

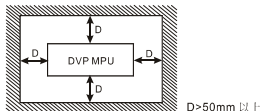

D>50mm 以上

- 直接锁螺丝方式：请依产品外形尺寸并使用 M4 螺丝。
- DIN 铝轨的安装方法：适用于 35mm 的 DIN 铝轨。在将主机挂上铝轨时，请先将主机(或数字量输入/输出模块)下方的固定塑料片，以一字形起子插入凹槽并向外撑开拉出，再将主机(或数字量输入/输出模块)挂上铝轨，之后将固定塑料片压扣回去即可。欲取下主机时，同样以一字形起子先将固定塑料片撑开，再将主机以往外向上的方式取出即可。该固定机构塑料片为保持型，因此撑开后便不会弹回去。

■ 配线端子

1. 输出/入配线端请使用 12-24AWG 单蕊裸线或多蕊线，端子规格如图所示。PLC 端子螺丝扭力为 3.80 kg-cm (3.30 lb-in)。请使用 60/75°C 铜导线
2. 空端子，请勿配线。输入点信号线与输出点等动力线请勿置于同一线槽内。
3. 锁螺丝及配线时请避免微小的金属导体掉入 PLC 内部。
 - 安装前请贴上防尘贴纸，防止导电异物掉入。
 - 运转前请撕下防尘贴纸，保持良好散热效果。

◆ 电源端

DVP-ES2 的电源输入为交流输入机种时，在使用上应注意下列事项：

1. 交流电源输入电压，范围大小(100 ~ 240VAC)，电源请接于 L、N 两端，如果将 AC110V 或 AC220V 接至+24V 输出端或数字量输入点端，将使 PLC 损坏，请使用者特别注意。
2. 主机及数字量输入/输出模块的交流电源输入请同时作 On 或 Off 的动作。
3. 主机的接地端使用 1.6mm 以上的电线接地。
4. 当停电时间低于 10ms 时，PLC 不受影响继续运转，当停电时间过长或电源电压下降将使 PLC 停止运转，输出全部 Off，当电源恢复正常时，PLC 亦自动恢复运转。(PLC 内部具有停电保持的辅助继电器及寄存器，使用者在程序设计规划时别注意使用。)
5. +24V 电源供应输出端，最大为 0.5A，请勿将其它的外部电源连接至此端子。每个输入点驱动电流必须 5 ~ 7mA，若以 16 点输入计算，大约需 100mA，因此+24V 输出给外部负载不可大于 400mA。

◆ 安全配线回路

由于 PLC 控制许多装置，任一装置的动作可能都会影响其它装置的动作，因此任一装置的故障都可能会造成整个自动控制系统的失控，甚至造成危险。所以在电源端输入回路，建议的保护回路配置图如英文版[Figure 4]所示：

- ① 交流供应电源：100 ~ 240VAC, 50/60Hz
- ② 断路器
- ③ 紧急停止：为预防突发状况发生，设置紧急停止按钮，可在状况发生时，切断系统电源。
- ④ 电源指示灯
- ⑤ 交流电源负载

⑥ 电源回路保护用保险丝 (2A)	⑦ DVP PLC 主机本体
⑧ 直流供应电源输出 : 24VDC · 500mA	⑨ 接地阻抗 100Ω 以下
⑩ 直流供应电源 : 24VDC	⑪ 数字量输入/输出模块 (直流供应)
⑫ 数字量输入/输出模块 (交流供应)	⑬ 模拟量输入/输出模块 (直流供应)
⑭ 直流电源供应 : 20.4VDC ~ 28.8VDC	

◆ 输入/输出点之配线

输入点的接入信号为直流电源 DC 输入，DC 型式共有两种接法：漏型及源型，其定义如下：(以下为举例说明，详细点数配置请见各机种)

• 直流形式 (DC Signal IN) 配线 – 漏型模式

输入点回路等效电路配线图，请参阅英文版[Figure 5]。

• 直流形式 (DC Signal IN) 配线 – 源型模式

输入点回路等效电路配线图，请参阅英文版[Figure 6]。

• 实用的继电器输出回路配线

详细配线图请参阅英文版[Figure 7]。

- | | |
|---|---------------|
| ① 直流电源供给 | ② 紧急停止：使用外部开关 |
| ③ 保险丝：于输出接点的公共端使用容量 5 ~ 10A 的保险丝，保护输出点回路。 | |
| ④ 突波吸收二极管：可增加接点寿命。 | |
| 1. DC 负载电源的二极管抑制：功率较小时使用 (请参阅英文版[Figure 8]) | |
| 2. DC 负载电源的二极管+Zener 抑制：大功率及 On/Off 频繁时使用(请参阅英文版[Figure 9]) | |
| ⑤ 白炽灯 (电阻性负载) | ⑥ 交流电源供给 |
| ⑦ 互斥输出：例如，将 Y4 与 Y5 用于控制对应马达的正转及反转，使外部电路形成互锁，配合 PLC 内部程序，确保任何异常突发状况发生时，均有安全的保护措施。 | |
| ⑧ 指示灯：氖灯 | |
| ⑨ 突波吸收器：可减少交流负载上的干扰 (请参阅英文版[Figure 10]) | |

• 实用的晶体管输出回路配线

详细配线图请参阅英文版[Figure 11]。

- | | | |
|---|--------|--------------|
| ① 直流供应电源 | ② 紧急停止 | ③ 电路回路保护用保险丝 |
| ④ 因晶体管模块输出均为开集极输出 (Open Collector)，若 Y0/Y1 设定为脉冲式输出，为确保晶体管模块能够动作正常，其输出提升电阻，必须维持输出电流大于 0.1A。 | | |
| 1. 二极管抑制：功率较小时使用 (请参阅英文版[Figure 12]) | | |
| 2. 二极管+Zener 抑制：大功率及 On/Off 频繁时使用 (请参阅英文版[Figure 13]) | | |
| ⑤ 互斥输出：例如，将 Y3 与 Y4 用于控制对应马达的正转及反转，使外部电路形成互锁，配合 PLC 内部程序，确保任何异常突发状况发生时，均有安全的保护措施。 | | |

◆ CANopen(COM3)建议配线

详细接线图请参阅英文版[Figure 14]。

- | | | | |
|------|------|--------|-------|
| ① 主站 | ② 从站 | ③ 终端电阻 | ④ 屏蔽线 |
|------|------|--------|-------|

附注：1. 组建 CANopen 网络时请在网络两端的 CAN+ 和 CAN- (即白色和蓝色) 之间分别串接阻值为 120 欧姆的电阻。

2. 此 SG (Signal Ground) 为 CANopen 网络专用之接地讯号。

◆ RS-485(COM2)建议接线

详细接线图请参阅英文版[Figure 15]。

- ① 主站 ② 从站 ③ 终端电阻 ④ 屏蔽线

附注：1. 终端电阻建议连接于主站及最后一台从站上，且其阻值建议为 120Ω。

2. 为确保联机质量，线材建议使用具有双层屏蔽线的通讯双绞线(20AWG)。

■ CANopen(COM3)通讯灯号指示说明

LED 灯状态	说明	处理方法
绿灯常亮	DVP32ES200T C 处于正常状态	无需处理
绿灯单闪 (每 1 秒亮 1 次)	DVP32ES200T C 处于停止状态	上位机正在下载网络配置，等待下载完成
绿灯闪烁	从站时处于预运行状态	1. 检查 CANopen 总线线缆是否为标准线缆 2. 检查 CANopen 网络中总线线缆接线是否正确 3. 检查主从站的传输速率是否相同
	主站时处于预连接状态	1. 检查 CANopen 总线线缆是否为标准线缆 2. 检查 CANopen 网络中总线线缆接线是否正确 3. 检查是否有从站掉线
红灯双闪 (每 1 秒亮 2 次)	有从站掉线	1. 检查 CANopen 总线线缆是否为标准线缆 2. 检查 CANopen 总线两端有接终端电阻
红灯单闪	总线错误超出警戒水平	1. 检查 CANopen 总线线缆是否为标准线缆 2. 检查 CANopen 总线两端是否有接终端电阻 3. 检查 CANopen 总线线缆周围是否干扰过大
红灯常亮	总线脱离 (Bus-off)	1. 检查 CANopen 网络中总线线缆接线是否正确 2. 检查 DVP32ES200TC 和其它从站的传输速率是否相同

■ CANopen 使用之特 D 特 M 表

特 D 特 M	属性	功能说明
M1349	R/W	ON 时表示 CANopen 功能开启 (默认值为 ON)
D9980	R	显示 CANopen 状态讯息代码
D9981 ~ D9996	R	显示从站 1~16 站之 CANopen 状态讯息代码
D9997	R	显示 CANopen 通讯软体版本
D9998	R	显示从站之错误状态 (bit0~15 分别表示 1~16 站，ON 表示有错误发生)

注：详细之状态讯息代码说明，请参照 DVP-ES2/EX2/SS2/SA2/SX2/SE 操作手册内 CANopen 通讯相关说明。

■ 输入/输出端子排配置

请参阅英文版页码 7 之端子配置，在此语言版本省略说明。

■ 万年历的精度 (秒 / 月)

温度 (°C/°F)	0/32	25/77	55/131
最大误差 (秒)	-117	52	-132

万年历停电保持时间：一周 (仅支持版本 V2.00 以上)