

IABU Headquarters

Delta Electronics, Inc.
Taoyuan1
31-1, Xingbang Road, Guishan Industrial Zone,
Taoyuan County 33370, Taiwan, R.O.C.
TEL: 886-3-362-6301 / FAX: 886-3-362-7267

Asia

Delta Electronics (Jiang Su) Ltd.
Wujiang Plant3
1688 Jiangxing East Road,
Wujiang Economy Development Zone,
Wujiang City, Jiang Su Province,
People's Republic of China (Post code: 215200)
TEL: 86-512-6340-3008 / FAX: 86-512-6340-7290

Delta Greentech (China) Co., Ltd.
238 Min-Xia Road, Cao-Lu Industry Zone, Pudong, Shanghai,
People's Republic of China
Post code : 201209
TEL: 021-58635678 / FAX: 021-58630003

Delta Electronics (Japan), Inc.
Tokyo Office
Delta Shibadaimon Building, 2-1-14
Shibadaimon, Minato-Ku, Tokyo, 105-0012,
Japan
TEL: 81-3-5733-1111 / FAX: 81-3-5733-1211

Delta Electronics (Korea), Inc.
234-9, Duck Soo Building 7F, Nonhyun-Dong,
Kangnam-Gu, Seoul, Korea 135-010
TEL: 82-2-515-5305 / FAX: 82-2-515-5302

Delta Electronics (Singapore) Pte. Ltd.
8 Kaki Bukit Road 2, #04-18 Ruby Warehouse Complex,
Singapore 417841
TEL: 65-6747-5155 / FAX: 65-6744-9228

Delta Power Solutions (India) Pte. Ltd.
Plot No. 28, Sector-34, EHTP
Gurgaon-122001 Haryana, India
TEL: 91-124-416-9040 / FAX: 91-124-403-6045

America

Delta Products Corporation (USA)
Raleigh Office
P.O. Box 12173, 5101 Davis Drive,
Research Triangle Park, NC 27709, U.S.A.
TEL: 1-919-767-3813 / FAX: 1-919-767-3969

Delta Greentech (Brasil) S/A
São Paulo Office
Rua Itapeva N° 26, 3° andar, Bela Vista
Edifício Itapeva One
CEP: 01332-000 – São Paulo – SP – Brazil
TEL: 55 11 3568 3875 / FAX: 55 11 3568 3865
www.delta-americas-com.br

Europe

Deltronics (The Netherlands) B.V.
Eindhoven Office
De Witboet 15, 5652 AG Eindhoven, The Netherlands
TEL: 31-40-2592850 / FAX: 31-40-2592851

*Nos reservamos el derecho de alterar las informaciones contenidas en este catálogo sin previa notificación.

VFD-VE

Drivers de Control de Motor CA FOC+PG



Características

- V/F, FOC+PG, SVC, Par+PG, Control de posición
- Control de tirante corto PG, rango de control de velocidad 1:1000
- Control de retorno PID integrado
- Sintonización automática de parámetros del motor e inercia de carga
- 4 ajustes de tiempo de Curva-S/aceleración/desaceleración independientes
- Función de control de liberación de frenado mecánico
- Función de desaceleración de energía de frenado
- Control de interrupción Motor Y-▲
- 10 direcciones de comunicación para transferencia de bloques
- Control de posición de pulso serial E/S
- Tarjeta y software de monitoreo
- Ahorro automático de energía a carga leve
- Protección contra el sobrecalentamiento del motor (función PTC)
- Ganancia PI para velocidad cero/baja/alta y ajuste de ancho de banda
- Búsqueda interna, mando de pulso y control de posición en 16 puntos

Parte Externa y Características del Drive

Mejor con:

- Dispositivos de transmisión
- Ascensores
- Grúa
- Centro de máquinas CNC
- Moldeo por extrusión
- Moldeo por inyección
- Sistema de almacenaje automático



El panel de operación digital podría ampliarse por 20 metros externamente

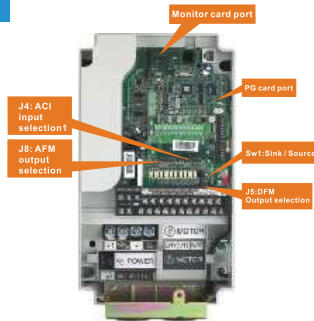

Podría conectarse al PG para servir como control de velocidad de circuito cerrado

Descripción del Teclado Digital KPV-CE01

<p>Comando de Frecuencia Indicador de Estado</p> <p>Frecuencia de Salida Indicador de estado</p> <p>Contenido Seleccionado por el usuario Indicador de Estado</p> <p>Tecla para la operación de JOG Presione la tecla para ejecutar el JOG a la frecuencia de operación</p> <p>Tecla Izquierda Puede fácilmente modificar Los ajustes con valores grandes</p> <p>Tecla para la modificación del Valor Puede ser usada para modificar parámetros y ajustes</p> <p>Avance/Reversa Tecla de dirección</p> <p>Tecla de RUN (marcha) Abilita al variador para que comience a operar</p>		<p>Pantalla de LEDs Muestra los valores de Frecuencia, corriente, voltaje, errores, etc.</p> <p>Numero de Serie Muestra el Estado Muestra el Estado actual del Variador</p> <p>Tecla de selección de Modo Presione esta Tecla repetidamente para selección de el modo que desea el usuario</p> <p>Tecla PU</p> <p>Tecla Derecha Puede modificar fácilmente los ajustes de valores pequeños</p> <p>Tecla PROG/DATA Puede ser usada para leer todos los parámetros de ajuste, estos que están utilizados para modificar el variador</p> <p>Tecla STOP/RESET Abilita el paro y reset del Variador</p>
--	--	--

Diagrama Básico de Cables

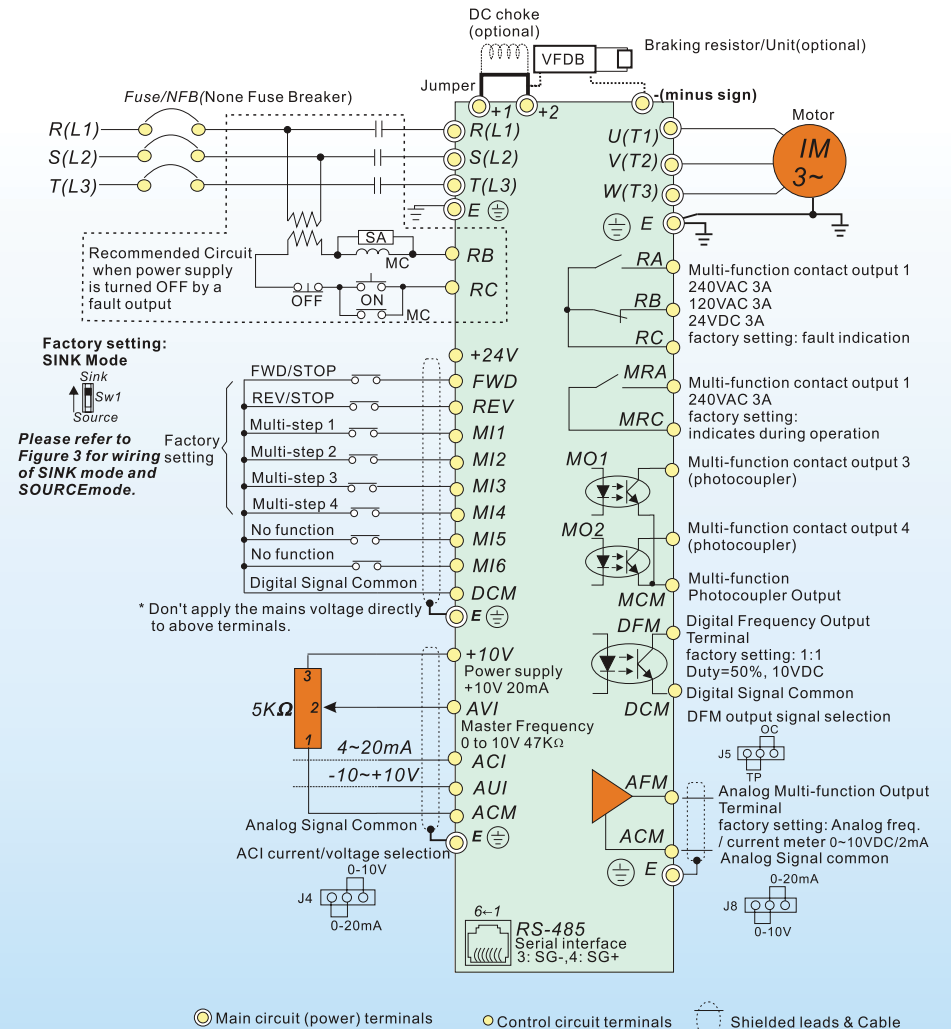

● Main circuit (power) terminals ● Control circuit terminals ⊕ Shielded leads & Cable



Explicación del Modelo

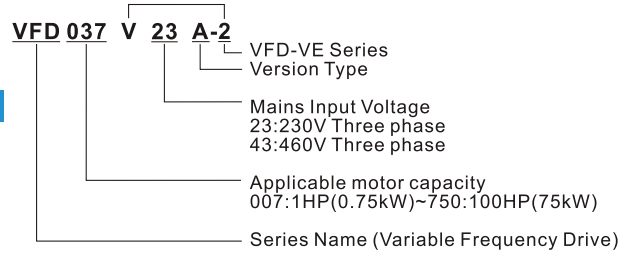

Especificaciones

Serie 230 V

Clase de Tensión		Clase 230 V											
Número del Modelo VFD-XXXV		007	015	022	037	055	075	110	185	220	220	300	370
Clasificación de Salida	Capacidad de Salida Nominal (kVA)	1.9	2.7	4.2	6.5	9.5	13	19	29	34	34	46	55
	Corriente de Salida Nominal para Par Constante (A)	5.0	7.5	11	17	25	33	49	75	90	90	120	146
	Max. Applicable Motor Output (HP)	1.0	2.0	3.0	5.0	7.5	10	15	25	30	30	40	50
	Corriente de Salida Nominal para Par Variable (A)	6.25	9.4	13	21	31	41	61	93	112	112	150	182
	Salida Máxima Aplicable al Motor (HP)	1.5	2.5	4	7.5	10	15	20	30	40	40	50	60
	Tensión de Salida Máxima (V)	Trifásico Proporcional a la Tensión de Entrada											
Frecuencia de Salida (Hz)		0.00~600.00 Hz											
Clasificación de Entrada	Corriente de Entrada Nominal (A)	6.4	9.9	15	21	25	33	52	63	68	79	106	126
	Tensión /Frecuencia Nominal	Trifásico , 200-240V , 50/60Hz											
	Tolerancia de Voltaje	± 10%(180~264 V)											
	Tolerancia de Frecuencia	± 5%(47~63 Hz)											
Método de Enfriamiento		Enfriamiento Natural	Enfriamiento por Ventilador										
Peso (kg)		2.7	3.2	4.5	6.8	8	10	13	13	13	13	36	36

Serie 460 V

Clase de Tensión		Clase 460V														
Número del Modelo VFD-XXXV		007	015	022	037	055	075	110	150	185	220	300	370	450	550	750
Clasificación de Salida	Capacidad de Salida Nominal (kVA)	2.3	3.2	4.2	6.3	9.9	14	18	24	29	34	46	56	69	80	100
	Corriente de Salida Nominal para Par Constante (A)	3.0	4.2	6.0	8.5	13	18	24	32	38	45	60	73	91	110	150
	Max. Applicable Motor Output (HP)	1.0	2.0	3.0	5.0	7.5	10	15	20	25	30	40	50	60	75	100
	Corriente de Salida Nominal para Par Variable (A)	3.8	5.3	7.5	10	16	22	30	40	47	56	75	91	113	138	188
	Salida Máxima Aplicable al Motor (HP)	1.5	2.5	4	7.5	10	15	20	25	30	40	50	60	75	100	125
	Tensión de Salida Máxima (V)	Trifásico Proporcional a la Tensión de Entrada														
Frecuencia de Salida (Hz)		0.00~600.00 Hz														
Clasificación de Entrada	Corriente de Entrada Nominal (A)	4.0	5.8	7.4	9.9	12	17	25	27	35	42	56	67	87	101	122
	Tensión /Frecuencia Nominal	Trifásico , 380 to 480V														
	Tolerancia de Voltaje	± 10%(342~528V)														
	Tolerancia de Frecuencia	± 5%(47~63 Hz)														
Método de Enfriamiento		Enfriamiento Natural	Enfriamiento por Ventilador													
Peso (kg)		2.7	3.2	4.5	6.8	8	10	13	13	13	13	36	36	36	50	50

Especificaciones Generales

Características de Control	Sistemas de Control	SPWM (Modulación de Ancho de Pulso Sinusoidal) 1 V/f curve; 2 V/f+PG; 3 SVC; 4 FOC+PG; 5 TQR+PG
	Accionamiento de Par	El par de accionamiento es 150% a 0.5 Hz y 0 Hz (con modo de Control FOC+PG)
	Rango de Control de Velocidad	1:100 (podría lograr 1:1000 cuando es usado con PG)
	Exactitud del Control de Velocidad	±0.5% (podría lograr 0.02% cuando es usado con PG)
	Capacidad de Respuesta de Velocidad	5Hz (control FOC+PG logrado 40 Hz)
	Frecuencia de Salida Máxima (Hz)	0.00 to 600.00 Hz
	Exactitud de Frecuencia de Salida	Mando digital: ±0.005%; mando analógico: ±0.5%
	Ajuste de la Resolución de la Frecuencia	Comando Digital: 0.01Hz, Comando Analógico: 1/1000 (10 Bit) de la Frecuencia máxima de salida
	Límite de Par	Corriente de par al 200% como máximo
	Exactitud de Par	±5%
Características de Protección	Tiempo de Aceleración / Desaceleración	0,00~600,00/0,0~6000,0 segundos
	Curva V/f	Los 4 puetos desados de la curva F/V y la curva cuadratica
	Señal de Ajuste de Frecuencia	más 10 V, ±10 V, 0~20 mA/4~20 mA, interfaz RS-485, Entradas Multifunción (15 pasos, hacia arriba/ hacia abajo)
	Par de Frenado	Al rededor del 20%
	Protección del Motor	Protección del relé térmico electrónico
	Protección contra sobrecorriente	Control de corriente: 200% de protección contra sobrecorriente; 300% de corriente nominal
	Protección contra Pérdida de Corriente por la Conexión de Tierra	Corriente nominal 50%
	Capacidad de Sobrecarga	Par Constante/Variable: 150% para 60 segundos; 200% para 2 segundos
	Protección de Tensión	Nivel de sobretensión: Vdc>400/800 V; Nivel de subtensión: Vdc<200/400 V
	Protección contra Sobretensión de Corriente de Entrada	Varistor (MOV)
Ambiente	Protección contra Sobrecalentamiento	Sensor de temperatura integrado
	Compensación de Pérdida de Corriente Momentánea	El ajuste puede ser de hasta 5 segundos
	Nivel de Protección	NEMA 1/P20
	Temperatura de Operación	menos 10°C a 40°C para 15 hp y arriba, y -10°C a 50°C para 10 hp y abajo
	Temperatura de Almacenaje	-20°C~60°C
	Humedad	UR abajo del 90% (no-condensadora)
	Vibración	Si fuere abajo de 20 Hz, es 1,0 G; si estuviere entre 20~60 Hz, entonces es 0,6 G
Sistema de Enfriamiento	Enfriamiento Forzado	
Lugar de Instalación	Si fuere abajo de 1.000 m, usted debe quedar lejos de gases corrosivos, líquidos y polvo	
Aprobaciones		



Dimensiones

Unidade: mm (pol)

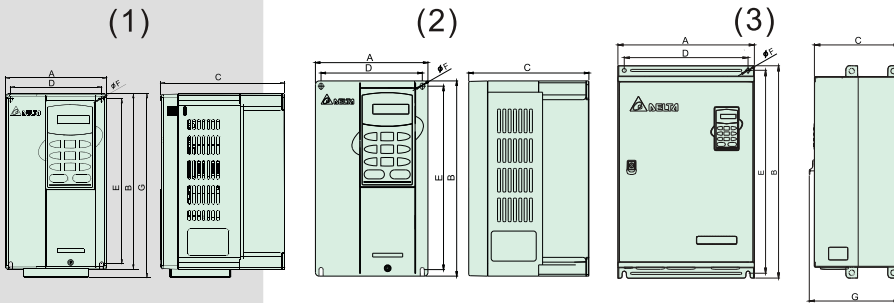

	Número do Modelo	A	B	C	D	E	F	G
(1)	VFD037V23A/ 43A-2	150.0 [6.91]	260.0 [10.24]	183.7 [7.24]	135.0 [5.32]	244.3 [9.63]	6.5 [0.26]	272.1 [10.72]
(2)	007V23A/43A-2, 015V23A/43A-2, 022V23A/43A-2	150.0 [5.91]	260.0 [10.24]	160.2 [6.31]	135.0 [5.32]	244.3 [9.63]	6.5 [0.26]	
	055V23A/43A-2, 075V23A/43A-2, 110V43B-2	200.0 [7.88]	323.0 [12.72]	183.2 [7.22]	185.6 [7.31]	303.0 [11.93]	7.0 [0.28]	
(3)	110V23A/43A-2, 150V23A/43A-2, 185V23A/43A-2, 220V23A/43A-2	250.0 [9.84]	403.0 [15.9]	250.4 [8.08]	226.0 [8.90]	384.0 [15.12]	10.0 [0.39]	
	300V23A-2, 370V23A-2, 550V43C-2, 750V43C-2	370.0 [14.57]	595.0 [23.43]	260.0 [10.24]	335.0 [13.19]	560.0 [22.05]	13.0 [0.51]	-
	300V43A-2, 370V43A-2, 450V43A-2	370.0 [14.57]	589.0 [23.19]	260.0 [10.24]	335.0 [13.19]	560.0 [22.06]	13.0 [0.51]	-

VFD-VE con 100% decarga repentina

Función PDFF

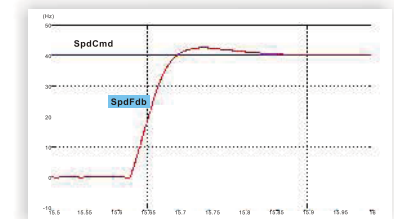
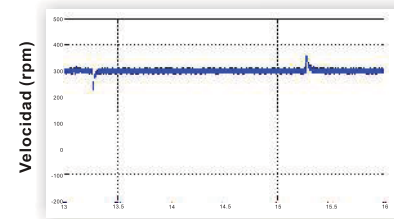

sin función PDFF

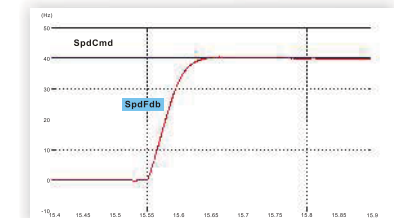
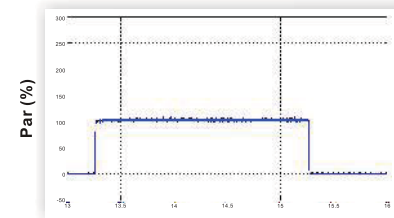

con función PDFF

Accesorios (Opcionales)



Unidad de Frenado Serie VFDB



FILTRO EMI



Resistor de Frenado Serie BR



TARJETA EMV-PG01X



TARJETA EMV-PG010



TARJETA EMV-PG01L

Tensión	Salida Aplicable del Motor (kW)																
	007	015	022	037	055	075	110	150	185	220	300	370	450	550	750		
Trifásico 230V 180~265Vac	B Estructura		C Estructura		D Estructura			E1 Frame									
	Transistor de frenado integrado						Reactor CC integrado										
Trifásico 460V 340~510Vac	B Estructura		C Estructura		D Estructura			E Estructura		E1 Estructura							
	Transistor de frenado integrado						Reactor CC integrado										